

KSTA-Informatik

Vorstellung

- Daniel Uebelhart, Jahrgang 1966
 - Wohnhaft in Lengnau Kt. Bern
 - Verheiratet und Vater von 2 Töchtern
 - Skifahren, Biken, Tanzen und Fitness
-
- Seit 20 Jahren in der Informatik, hauptsächlich im Gesundheitswesen
 - Start am 2.11.2018 im Steueramt
 - Nachfolger von Walter Binggeli



Funktion

- Verantwortlicher Informatik KSTA
- Interner Projektleiter SOTAXX
- Verantwortlich für einen reibungslosen IT Betrieb



SOTAXX

Ausgangslage

- heutige Steuerlösung INES
 - technologisch überholt, 20 jährig
- 2014 Durchführung einer Studie
- Ausschreibungsprojekt im 2015/16
 - Zuschlag an KMS AG mit NEST
 - Regierung und Parlament bewilligen finanz. Mittel
- NEST → Standardprodukt
 - in 12 Kantonen im Einsatz
 - «keine» Änderungen am Standardprodukt
 - Start Projekt SOTAXX im 2017

Ziel

- Produktive Nutzung ab 6.1.2020
- ...mit vollem Funktionsumfang
- ...und angepassten Arbeitsprozessen.

Organisation

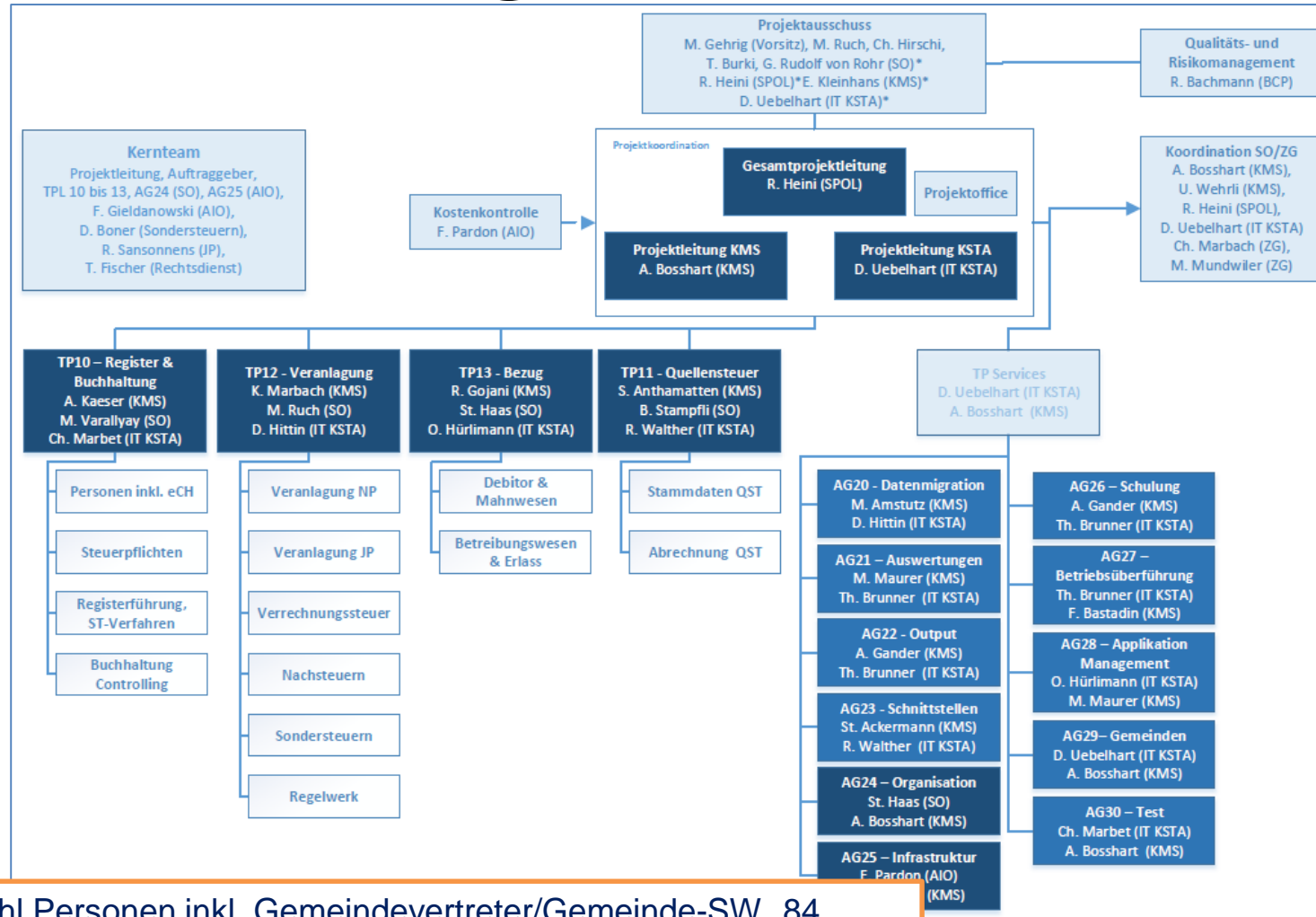

Anzahl Personen inkl. Gemeindevertreter/Gemeinde-SW 84

Projektumfang

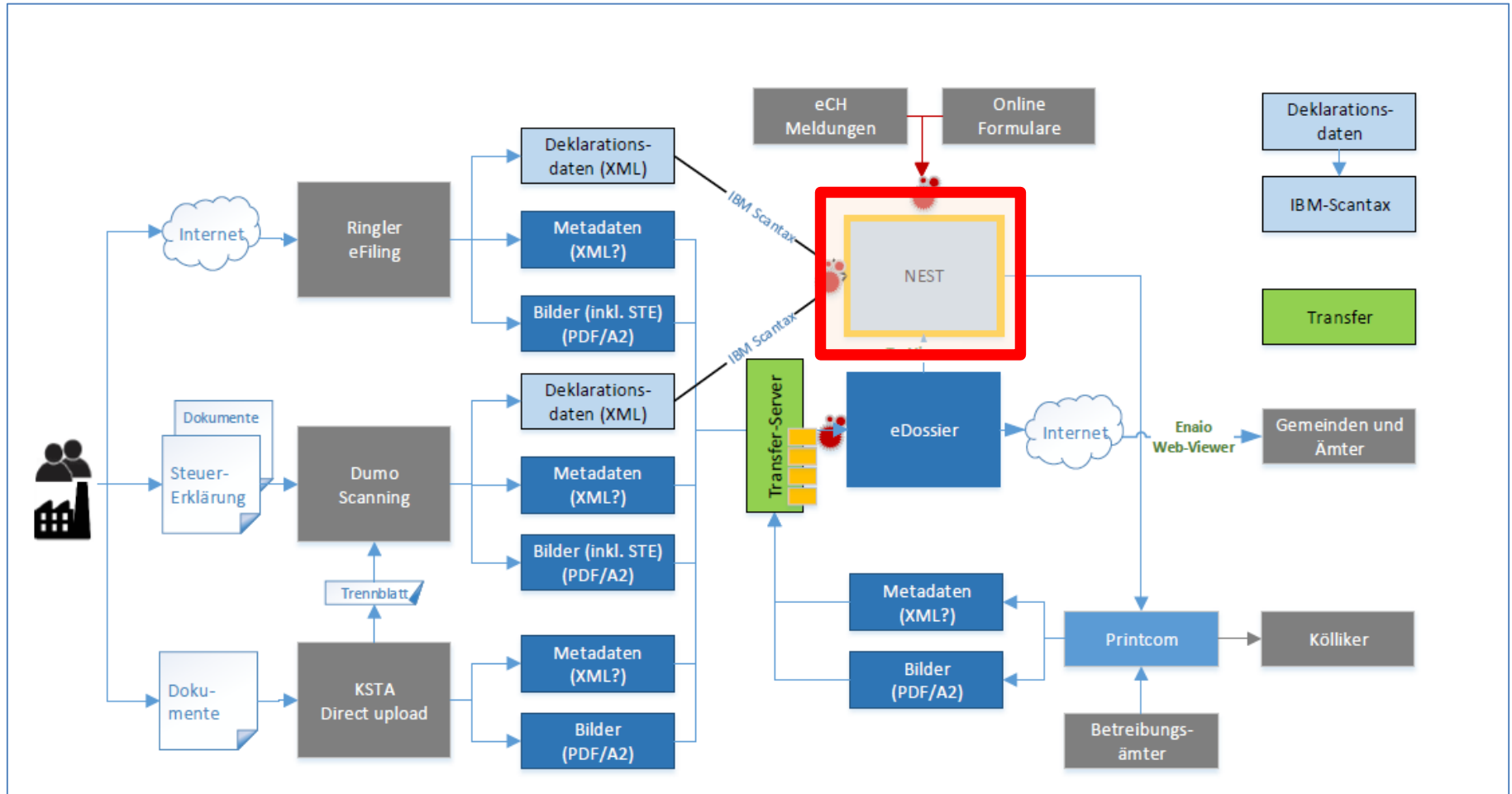

Planung / Projektstand

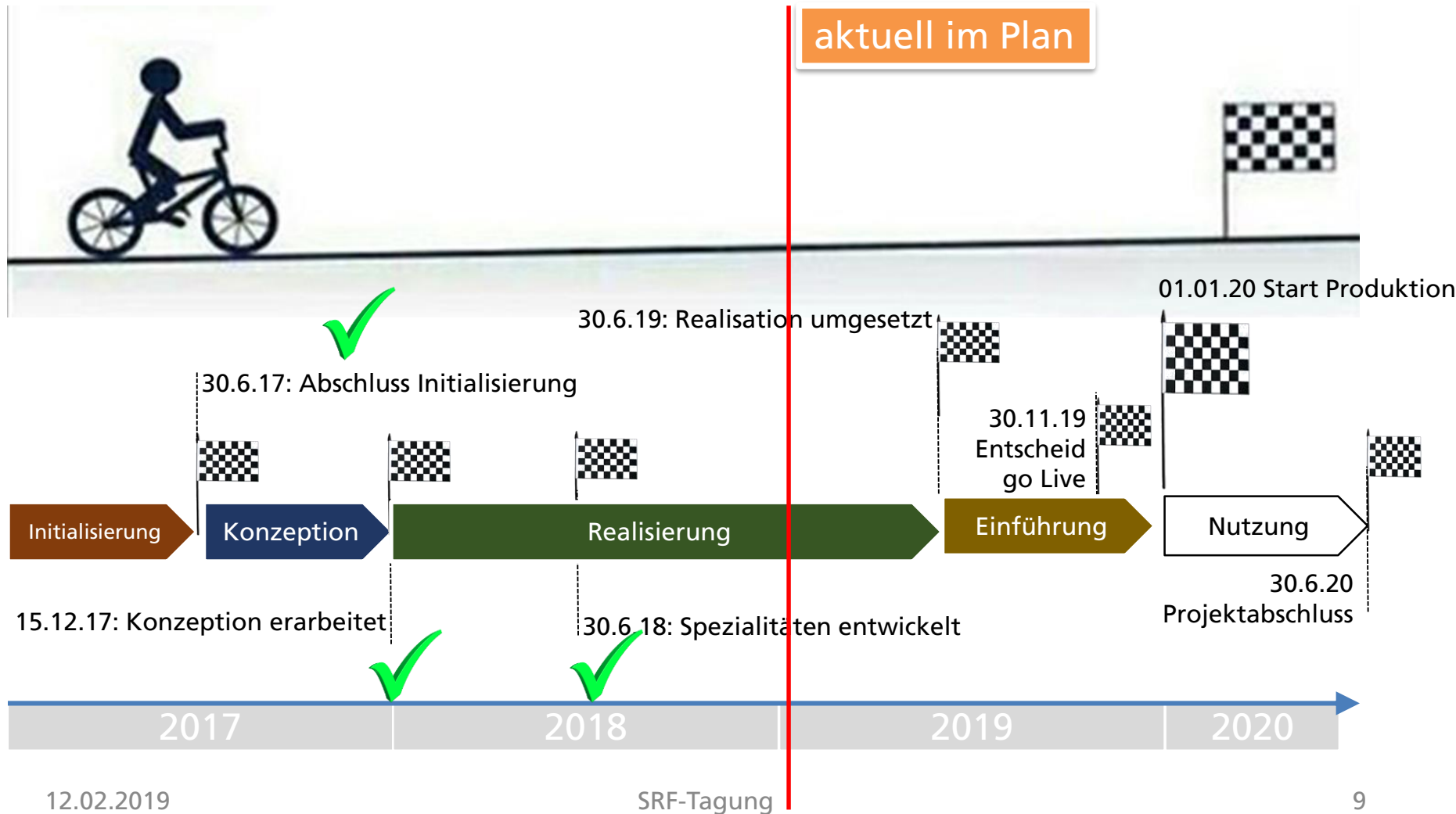

Überführung INES - NEST

Weihnachten / Neujahr 2019 - 2020

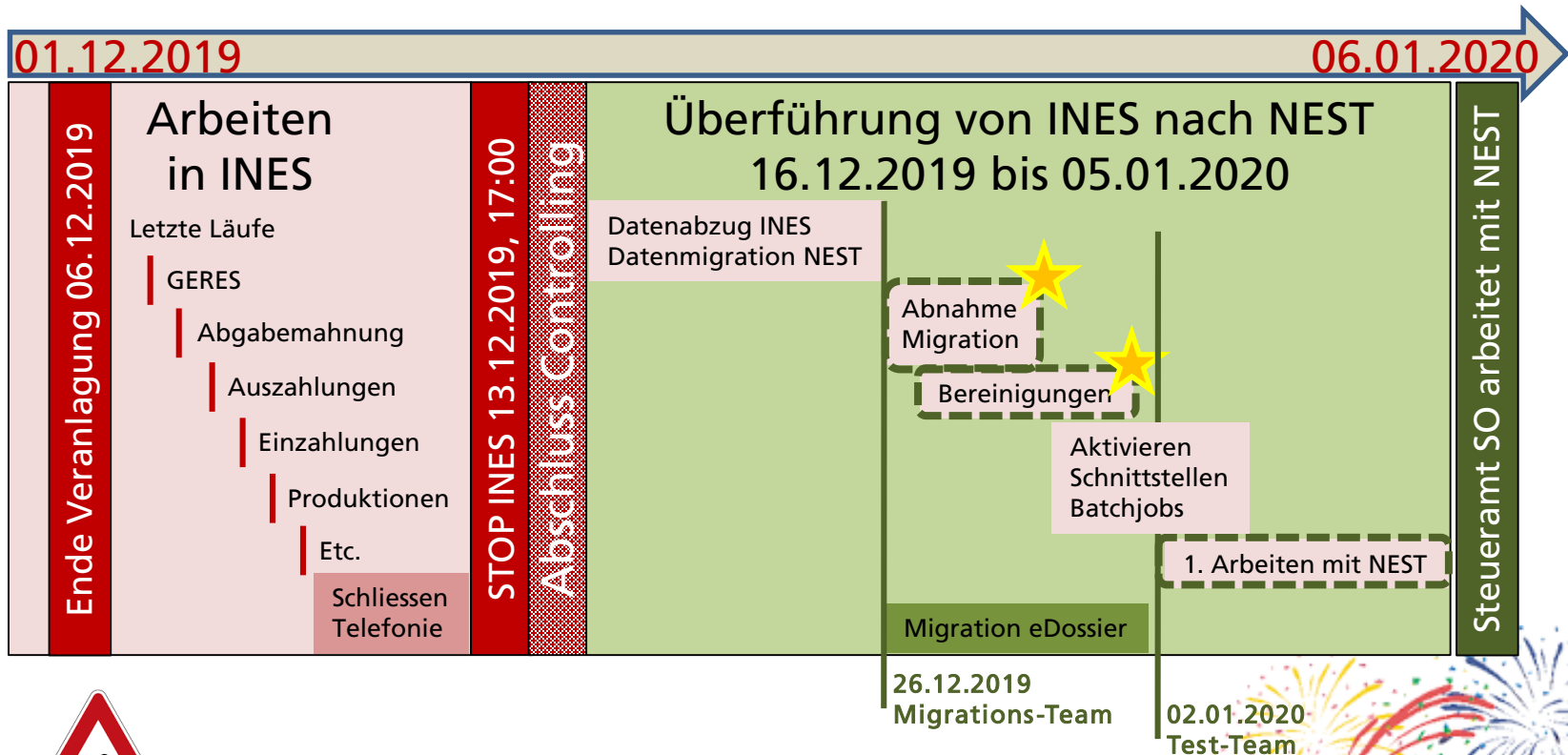

Termine sind noch nicht abschliessend.

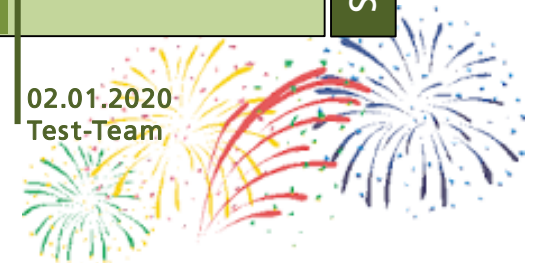

Auswirkungen auf die Gemeinden

Auswirkungen auf die Gde (1)

- Arbeitsgruppe Gemeinden in SOTAXX
- Bellach, Biezwil, Däniken, Grenchen, Kestenholz, Messen, Obergerlafingen, Olten, Solothurn, Zuchwil
- T. Blum, VSEG

Auswirkungen auf die Gde (2)

- Was ändert mit NEST

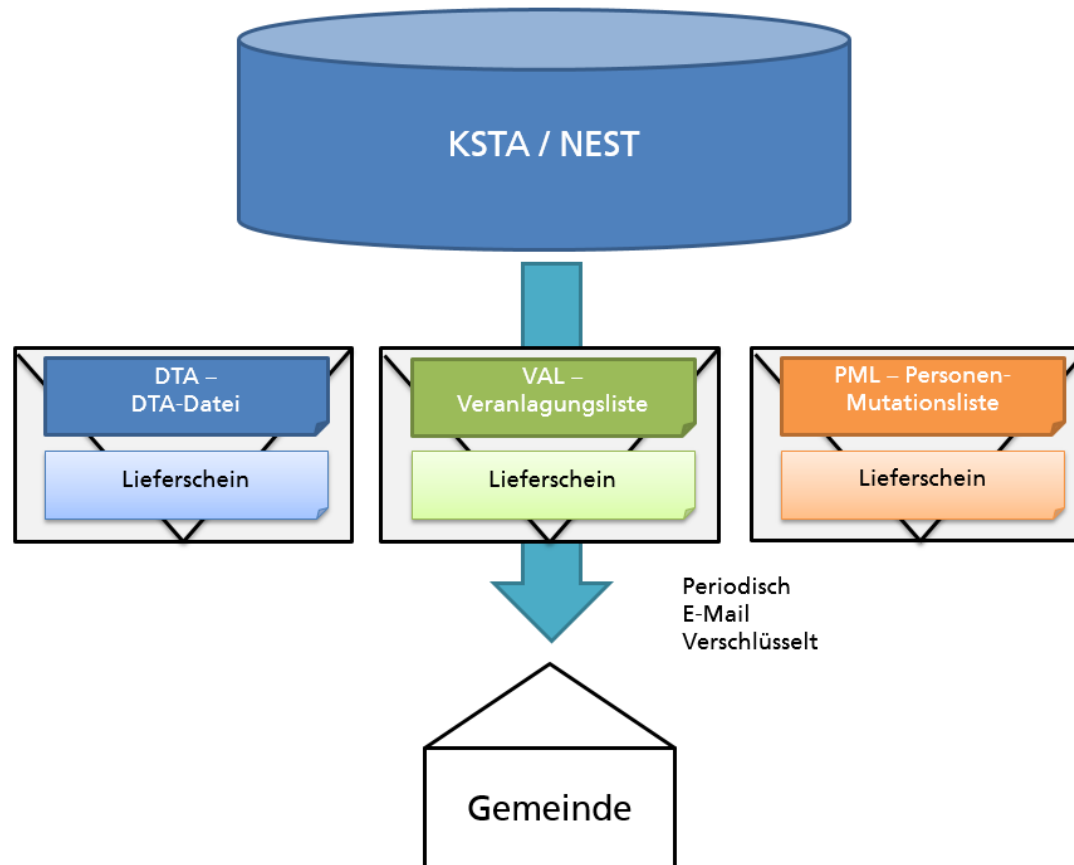

Auswirkungen auf die Gde (3)

- Alt: DTAGem
- Neu: DTAGem
Periodizität

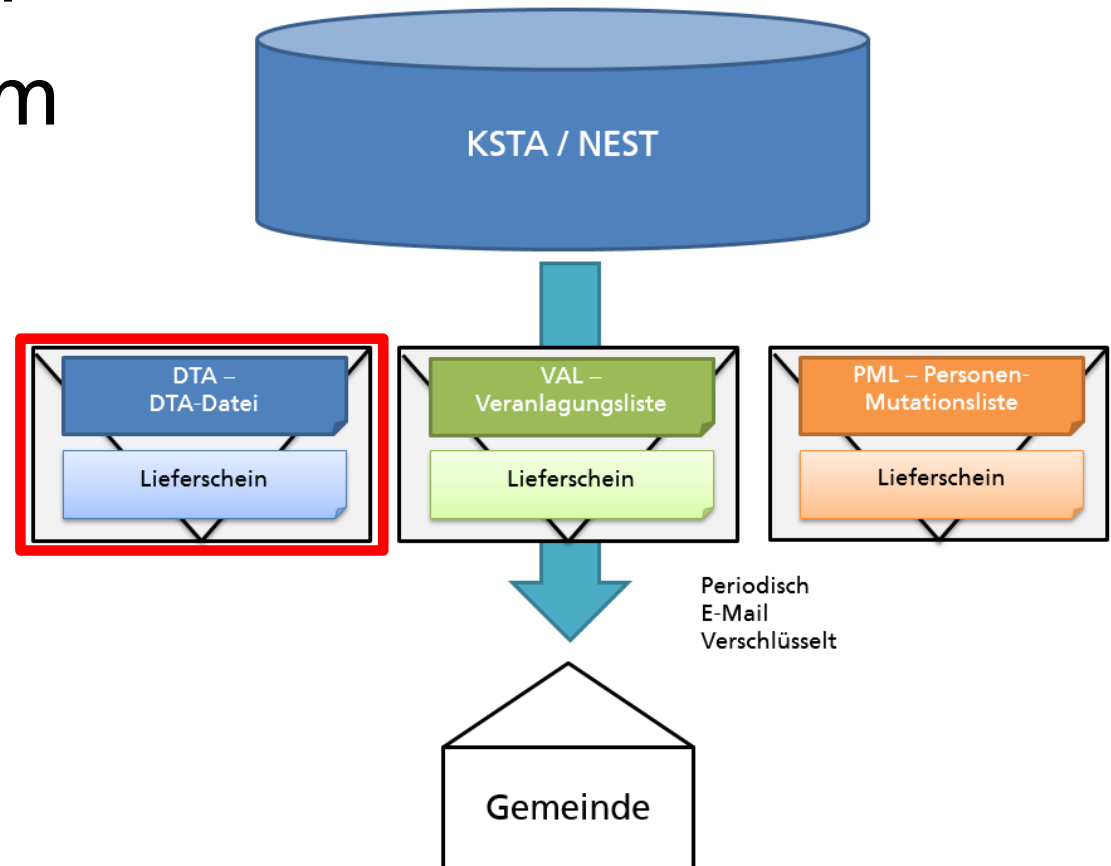

Auswirkungen auf die Gde (4)

- Alt: VA-Kopie Gde
- Neu: VA-Liste,
Ausscheidungsliste
Details im eDossier
- Zugänge eDossier /
Steuerauskunft

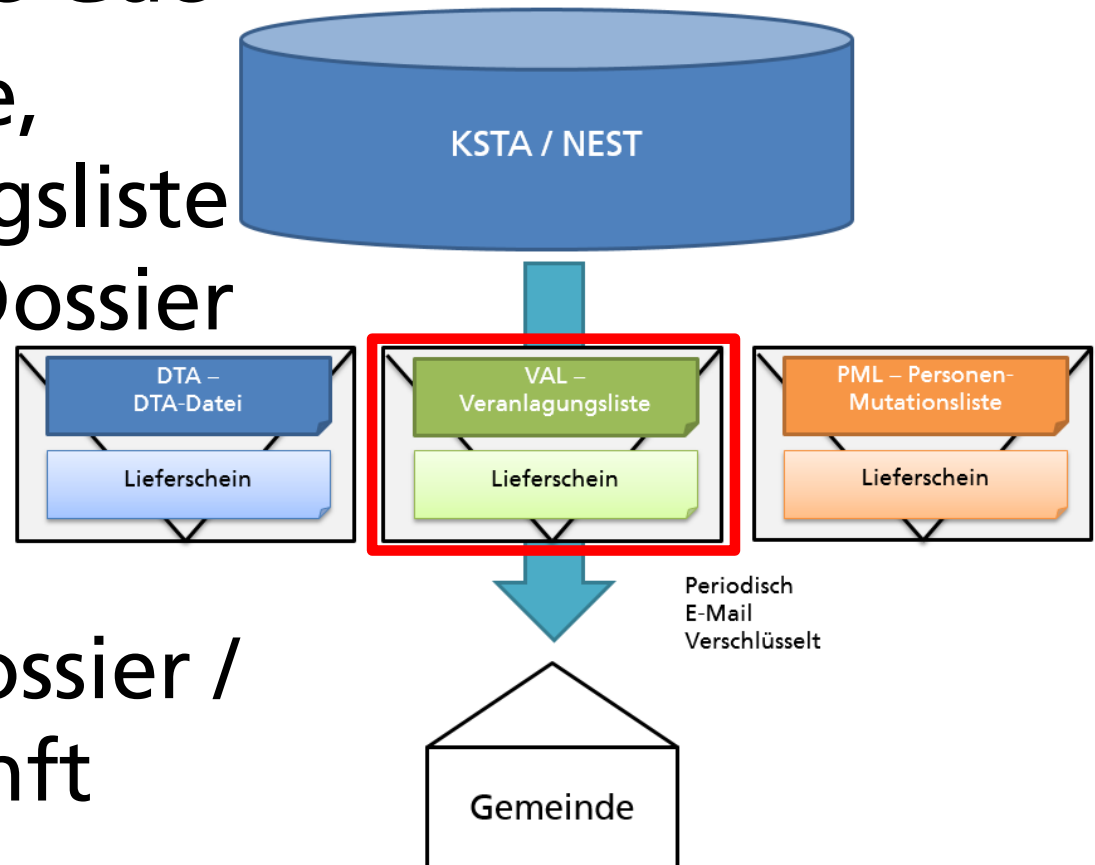

Auswirkungen auf die Gde (5)

- Alt: GERES-Mutationsliste
- Neu: Personen-Mutationsliste

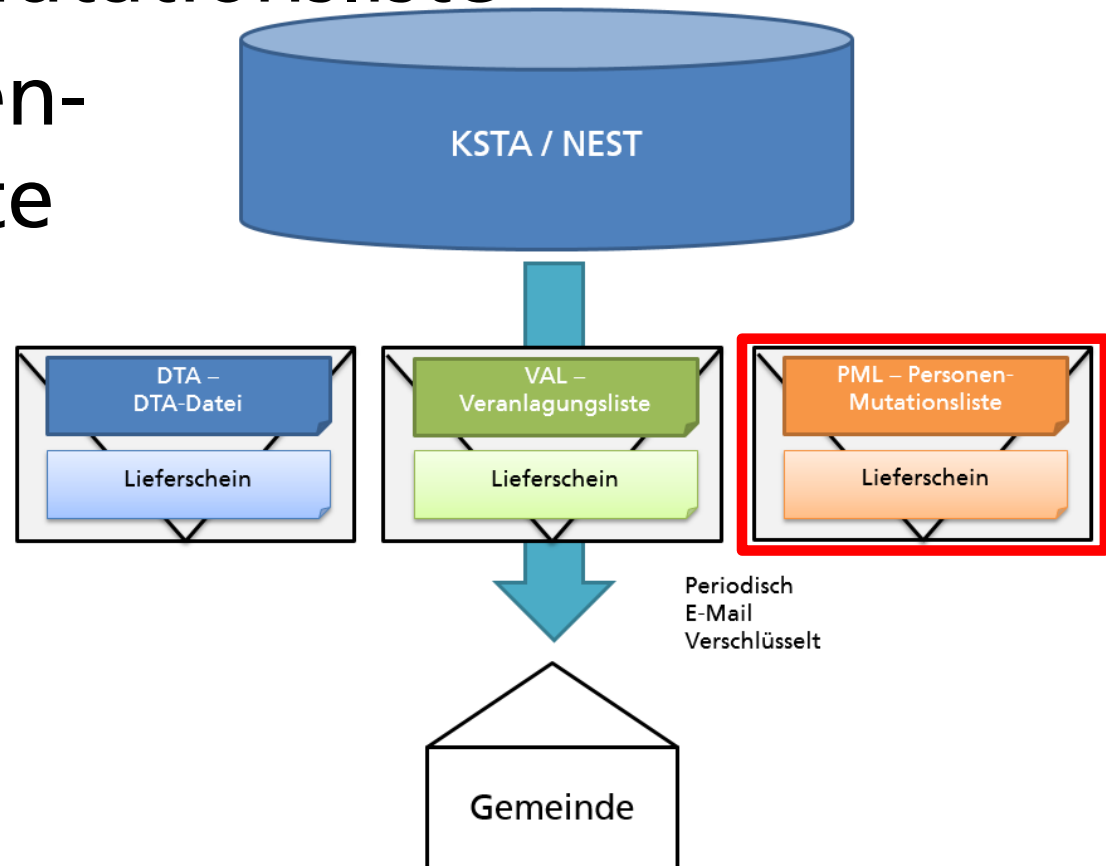

Auswirkungen auf die Gde (6)

- Alt: Personennummer Ehegemeinschaft
- Neu: PersID Führend, Substitut

Auswirkungen auf die Gde (7)

- Planung Rollout

Rollout	
01.01.2020	Start Produktion
15.01.2020	Verteilung Mappingtabelle (INES/NEST)
31.01.2020	Update gemäss Mappingtabelle
31.01.2020	1. Lieferungen Pilotgemeinden
01.03.2020	Belieferung alle Gemeinden

Weitere IT Projekte

SOTAXXplus

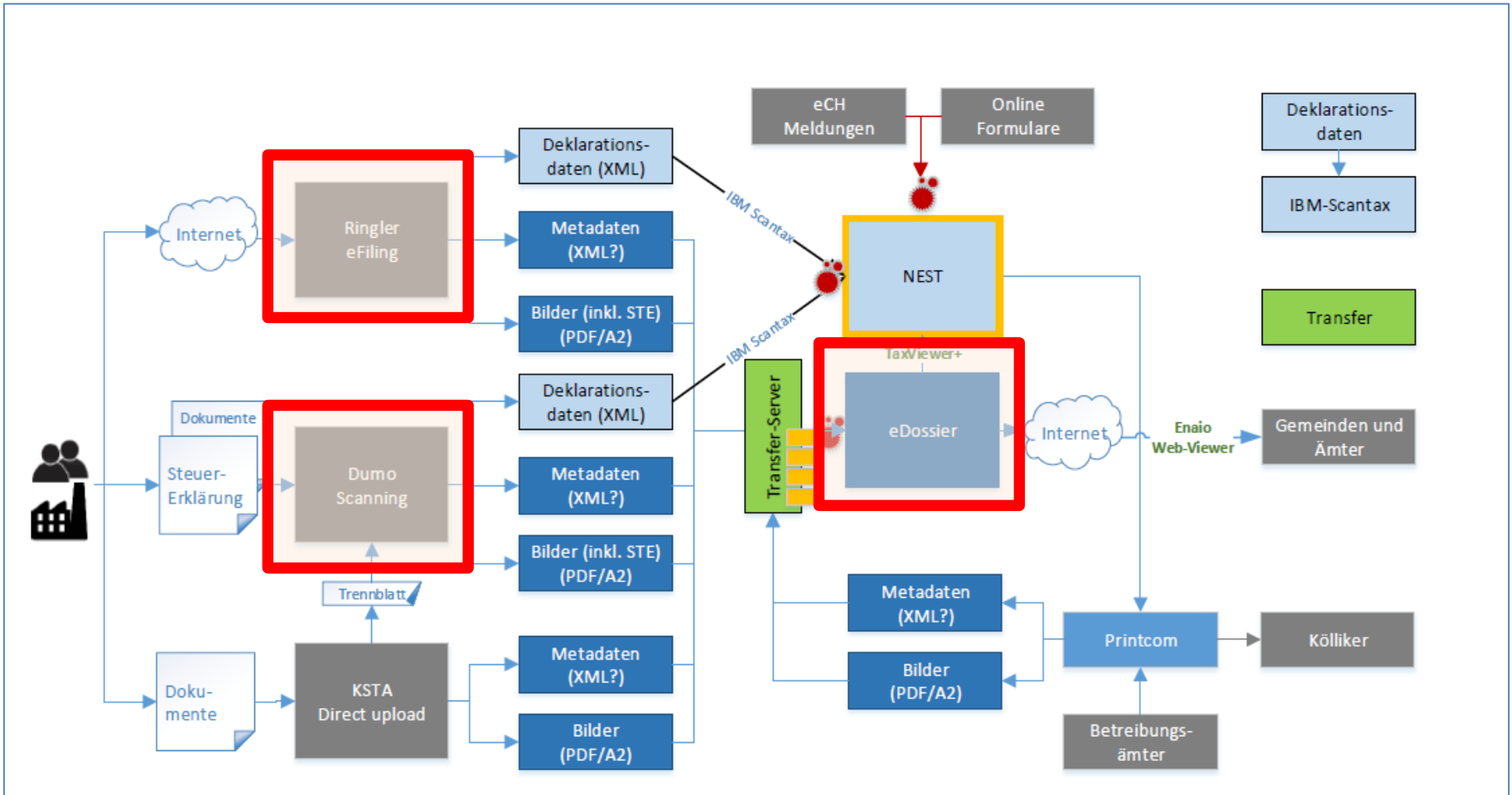

Eigenständige Projekte und Budgets
Eigene mit SOTAXX abgestimmte Planung

eFiling

- Mit neuer Steuerlösung wird auch eFiling eingeführt (webbasierte Abgabe der STE-Daten)
- Submission und Entscheid 2018 durchgeführt
- Produktion / Verfügbarkeit
- Mit Einführung der neuen Steuersoftware NEST per 6.1.2020

eKonto

- Nach der Einführung der neuen Steuerlösung soll auch das eSteuerkonto zur Verfügung stehen
- Über dieses eSteuerkonto können Pflichtige auf Daten zugreifen, die dem Steuergeheimnis unterstehen → besondere Zugangssicherung
- Dazu werden ein Kantonales Behördenportal und entsprechende gesetzliche Grundlagen benötigt

Scanning

- Neuer Provider
DuMo Informatik & Scanning AG, Spreitenbach
- Scanning in kantonseigenen Gebäudestandort in Solothurn

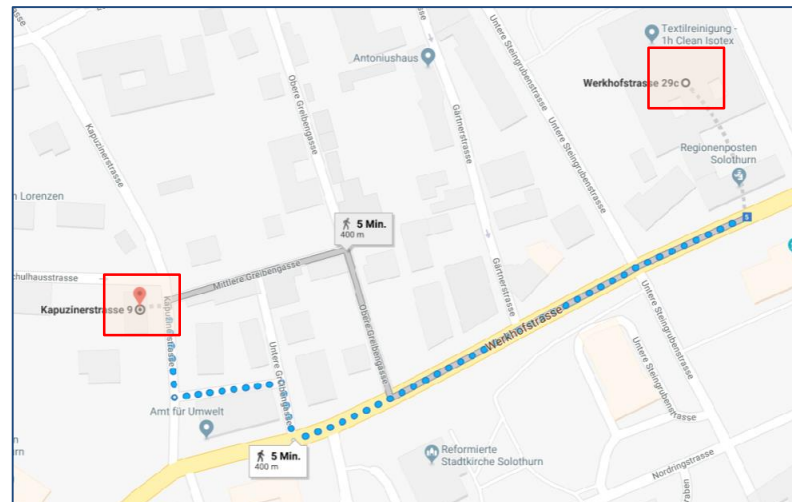

Kontakt

- Daniel Uebelhart
daniel.uebelhart@fd.so.ch
- Christian Marbet
christian.marbet@fd.so.ch