

Skizzen

Zu Ziffer 2: GEBÄUDE

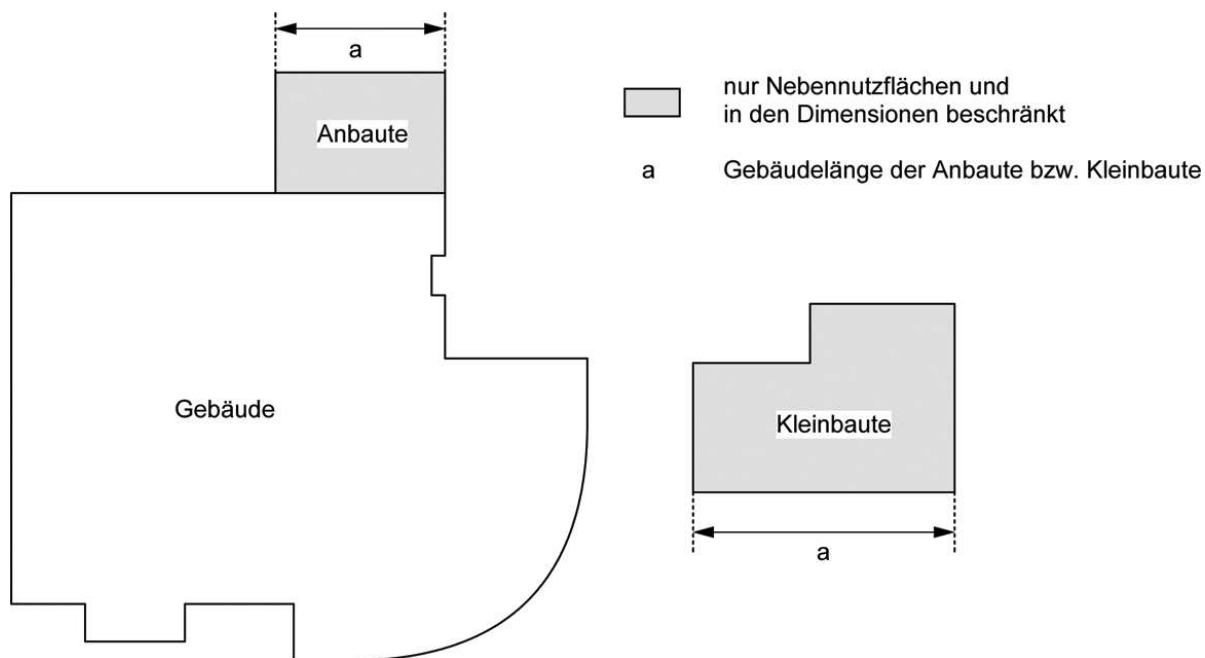

Figur 2.1 – 2.3 Gebäude, Anbauten und Kleinbauten

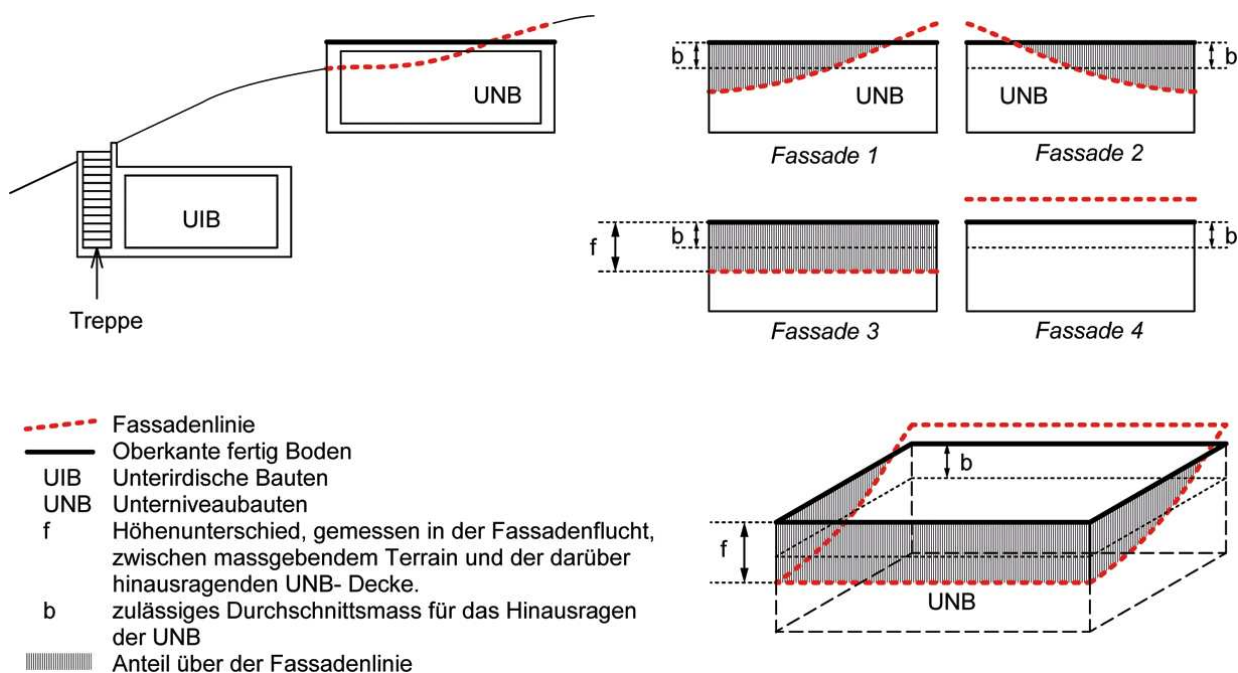

Figur 2.4 und 2.5 Unterirdische Bauten, Unterniveaubauten

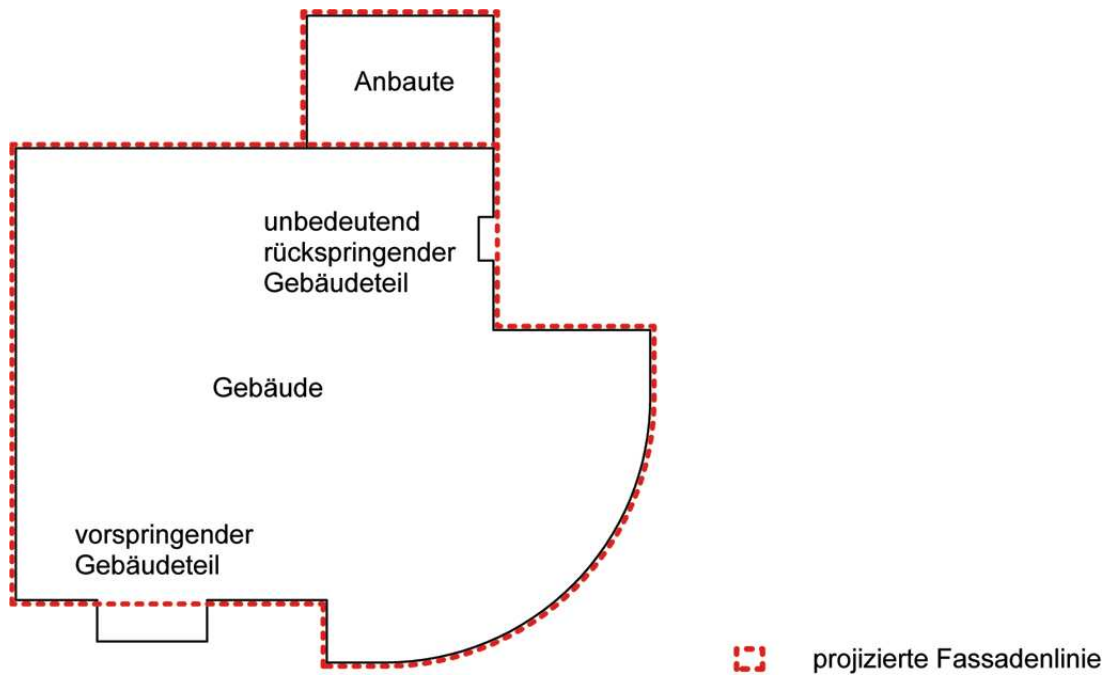
Zu Ziffer 3: GEBÄUDETEILE**Figur 3.3 Projizierte Fassadenlinie**

Ebenes Gelände: (Fassadenlinie = projizierte Fassadenlinie)

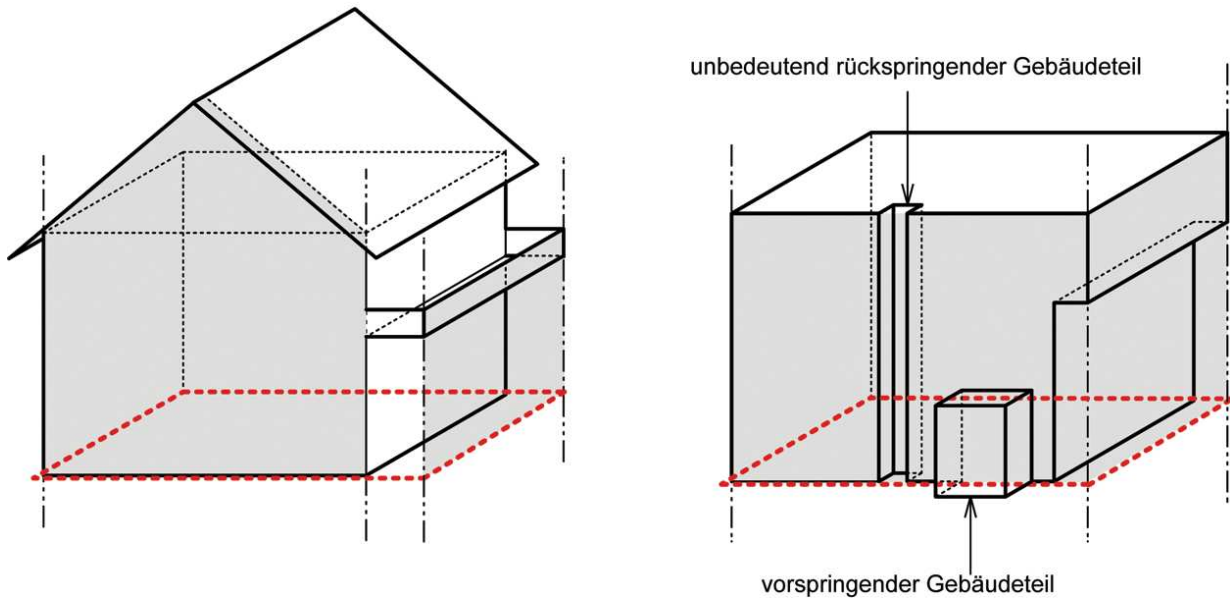

Geneigtes Gelände: (Fassadenlinie \neq projizierte Fassadenlinie)

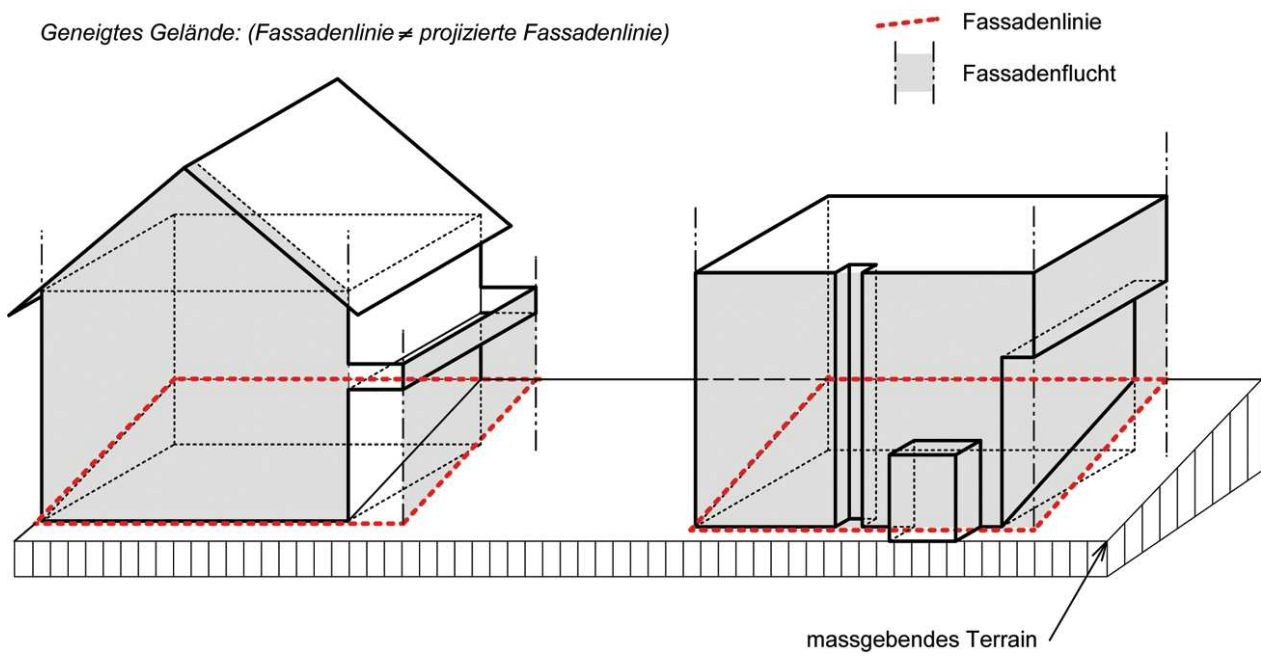

Figur 3.1 – 3.3 Fassadenflucht und Fassadenlinie

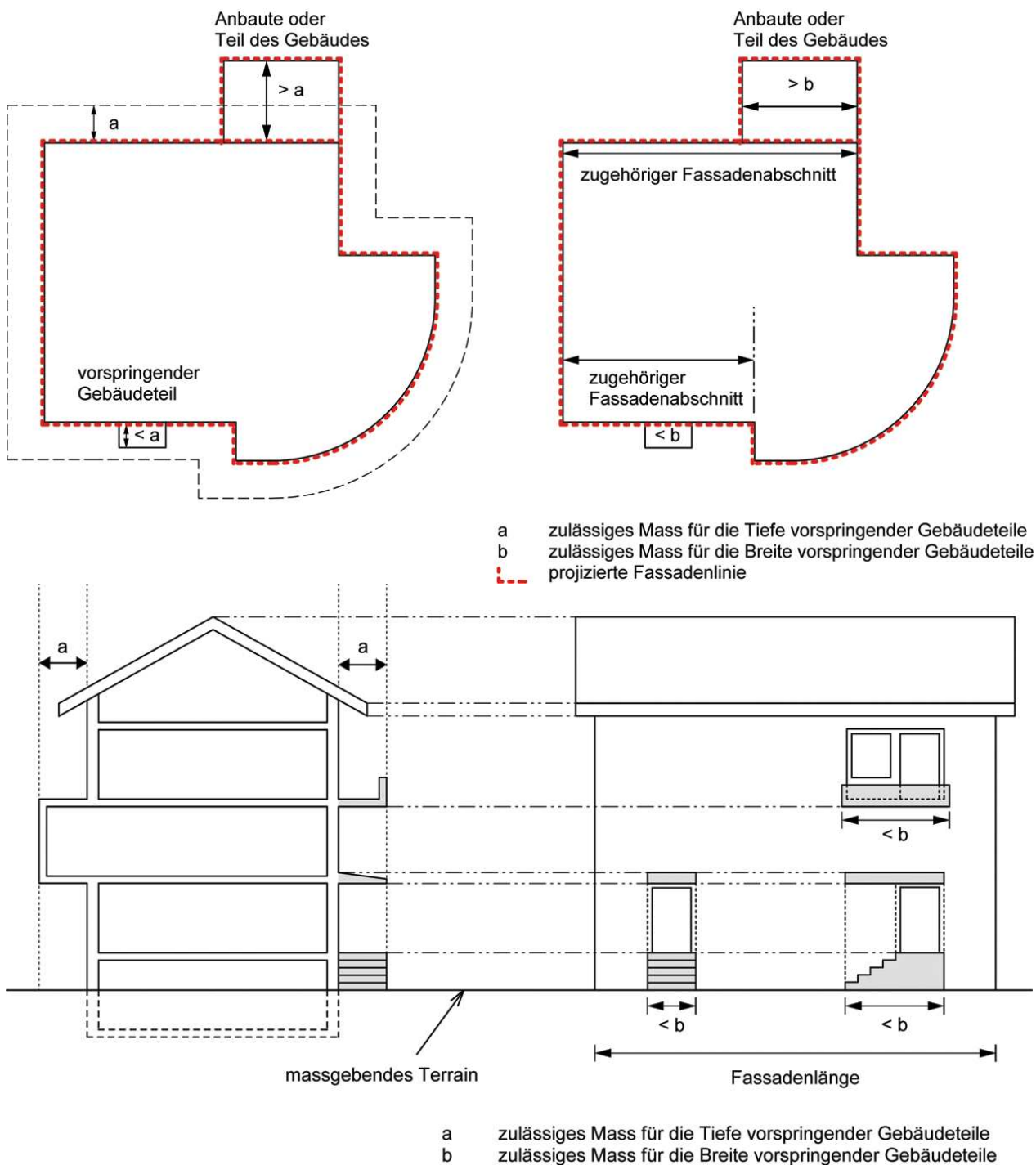

Figur 3.4 Vorspringende Gebäudeteile (Schnitt und Seitenansicht)

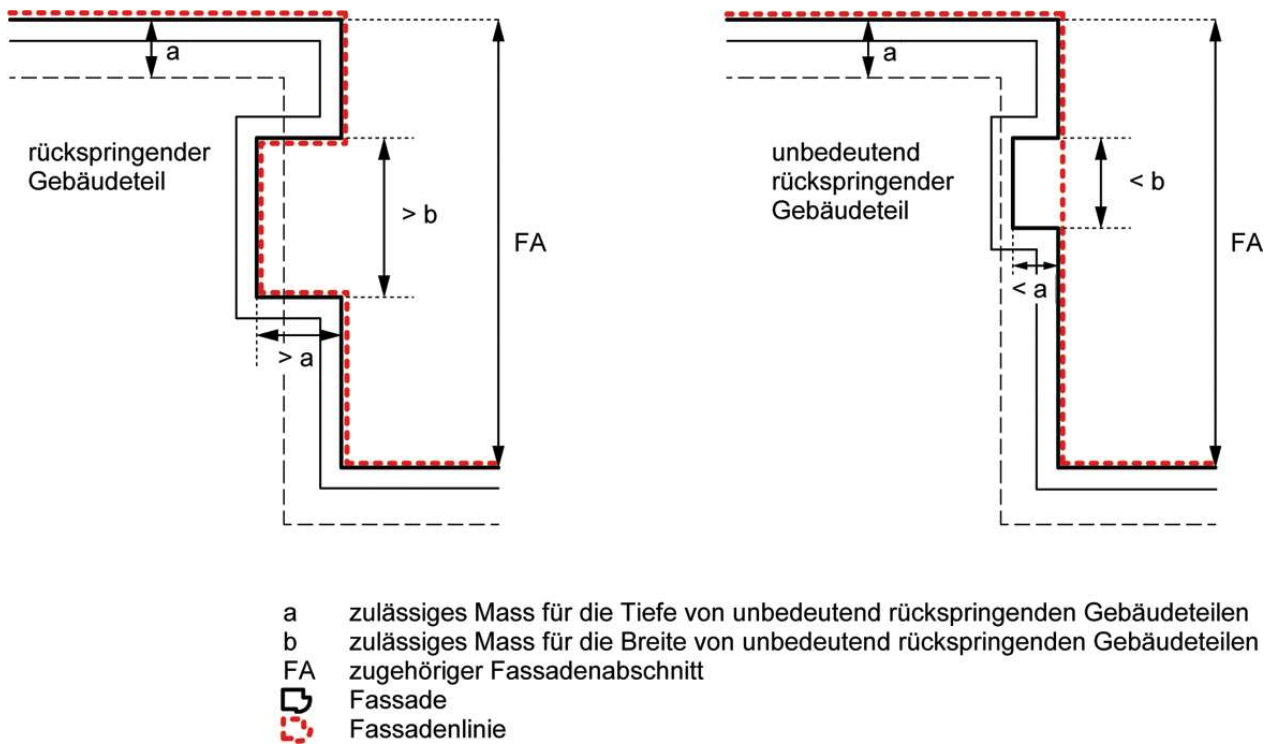

Figur 3.5 Rückspringende und unbedeutende rückspringende Gebäudeteile

Zu Ziffer 4: LÄNGENBEGRIFFE, LÄNGENMASSE

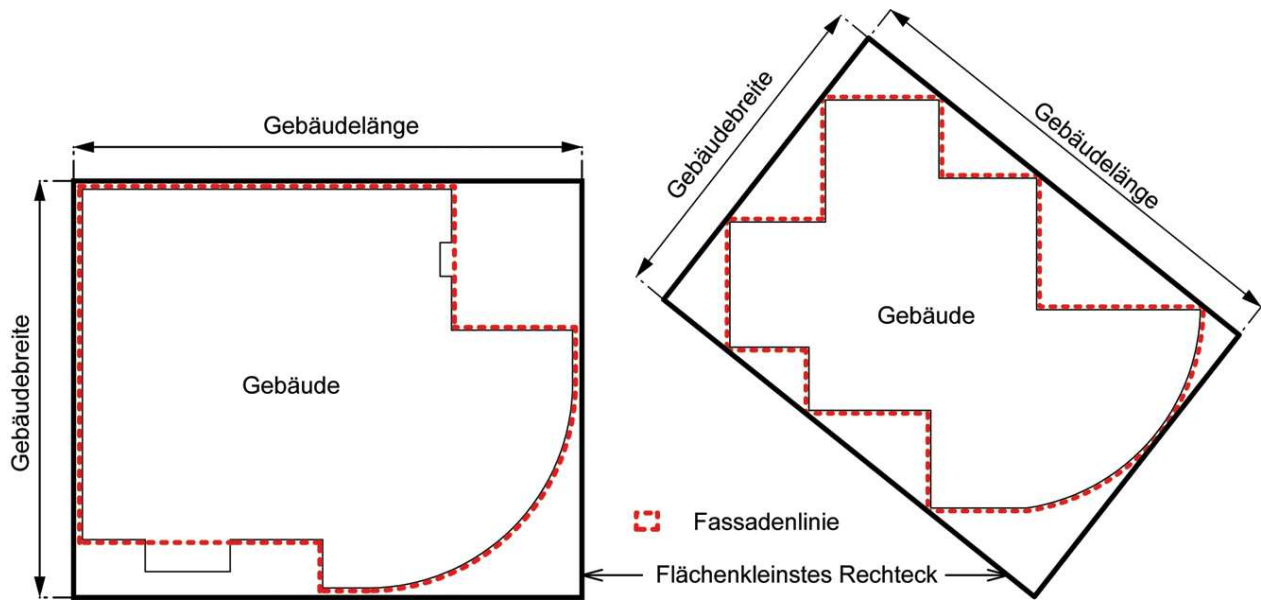

Figur 4.1 und 4.2 Gebäudelänge und Gebäudebreite

Zu Ziffer 5: HÖHENBEGRIFFE, HÖHENMASSE

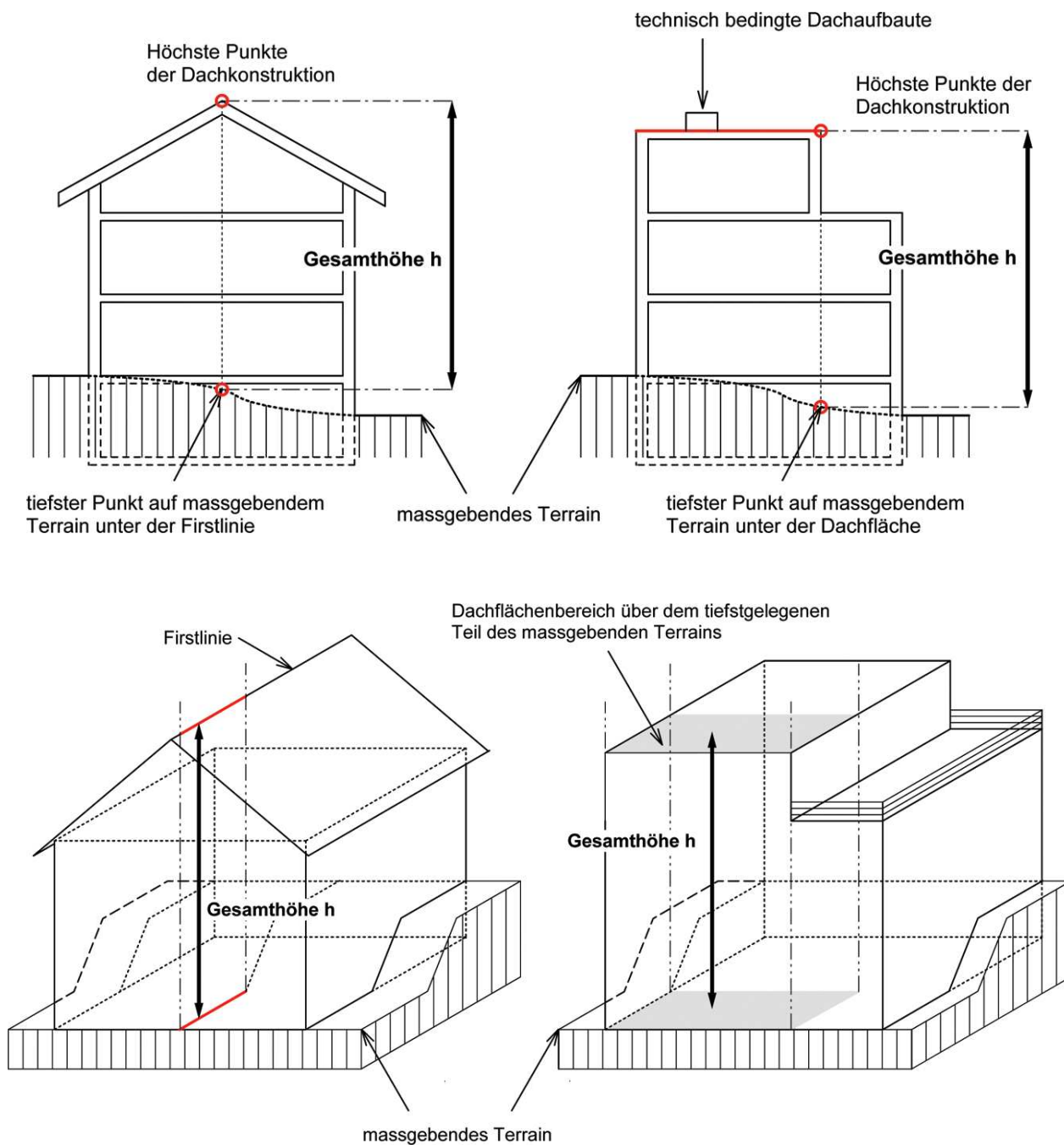

Figur 5.1 Gesamthöhe

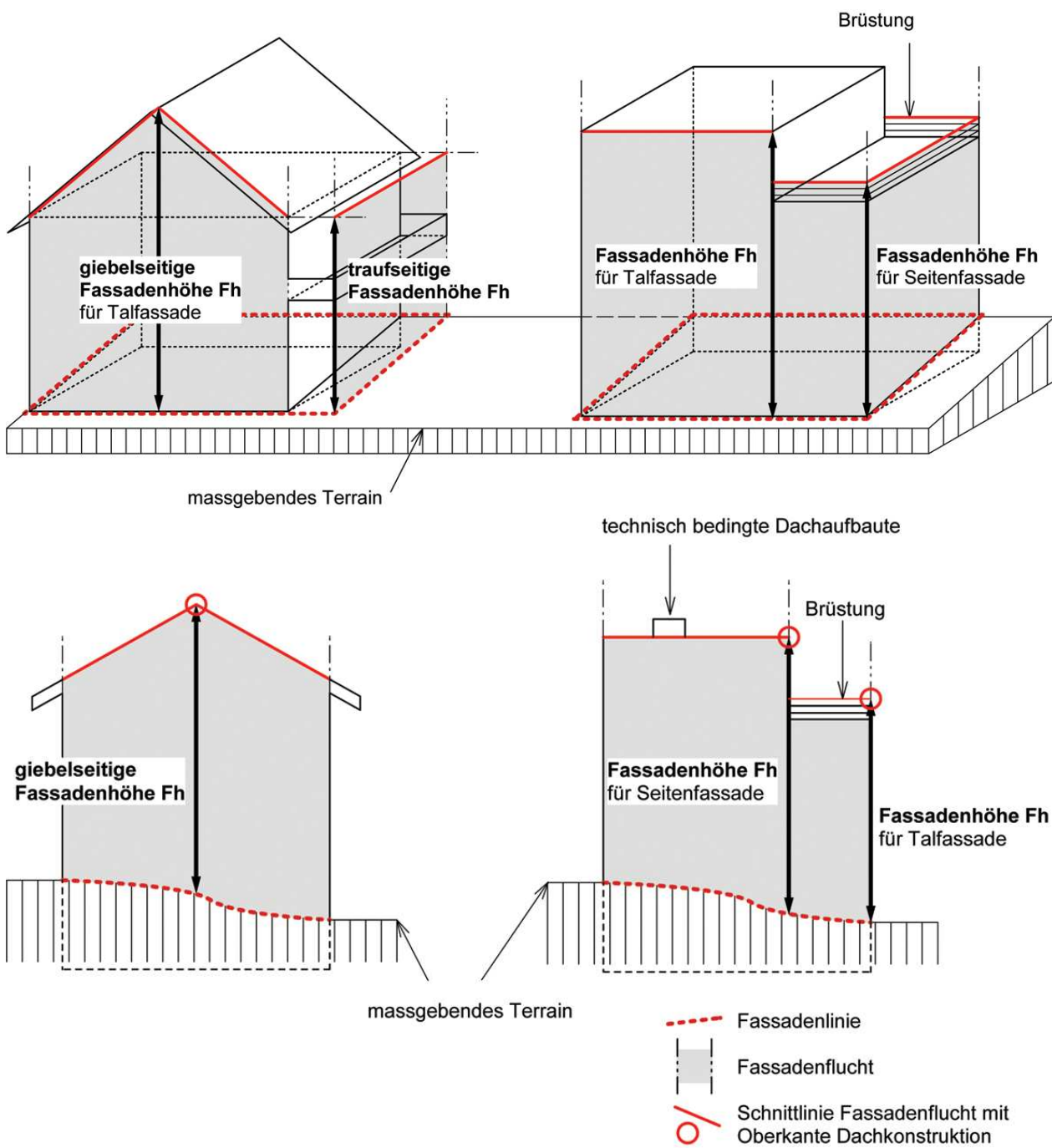

Figur 5.2 Fassadenhöhe

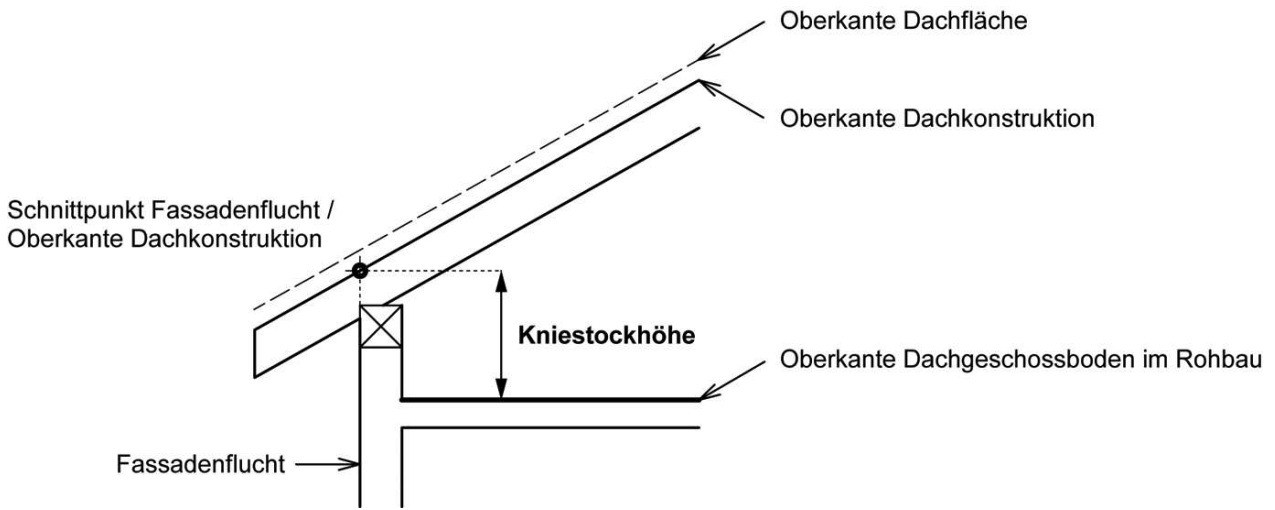

Figur 5.3 Kniestockhöhe

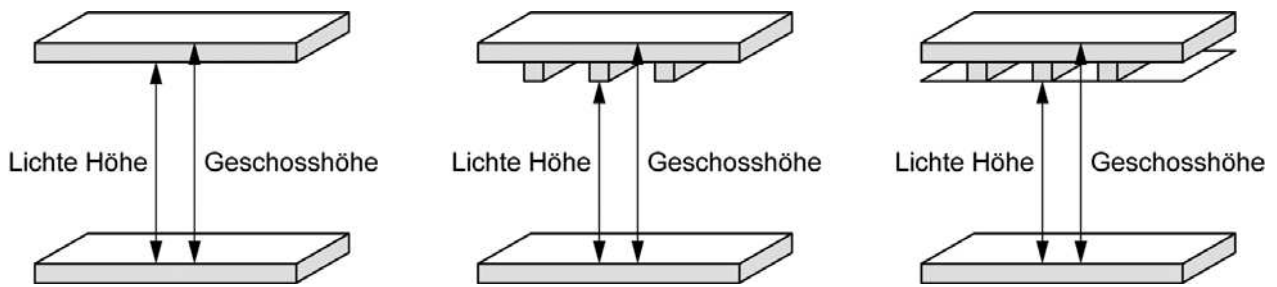

Figur 5.4 Lichte Höhe

Zu Ziffer 6: GESCHOSSE

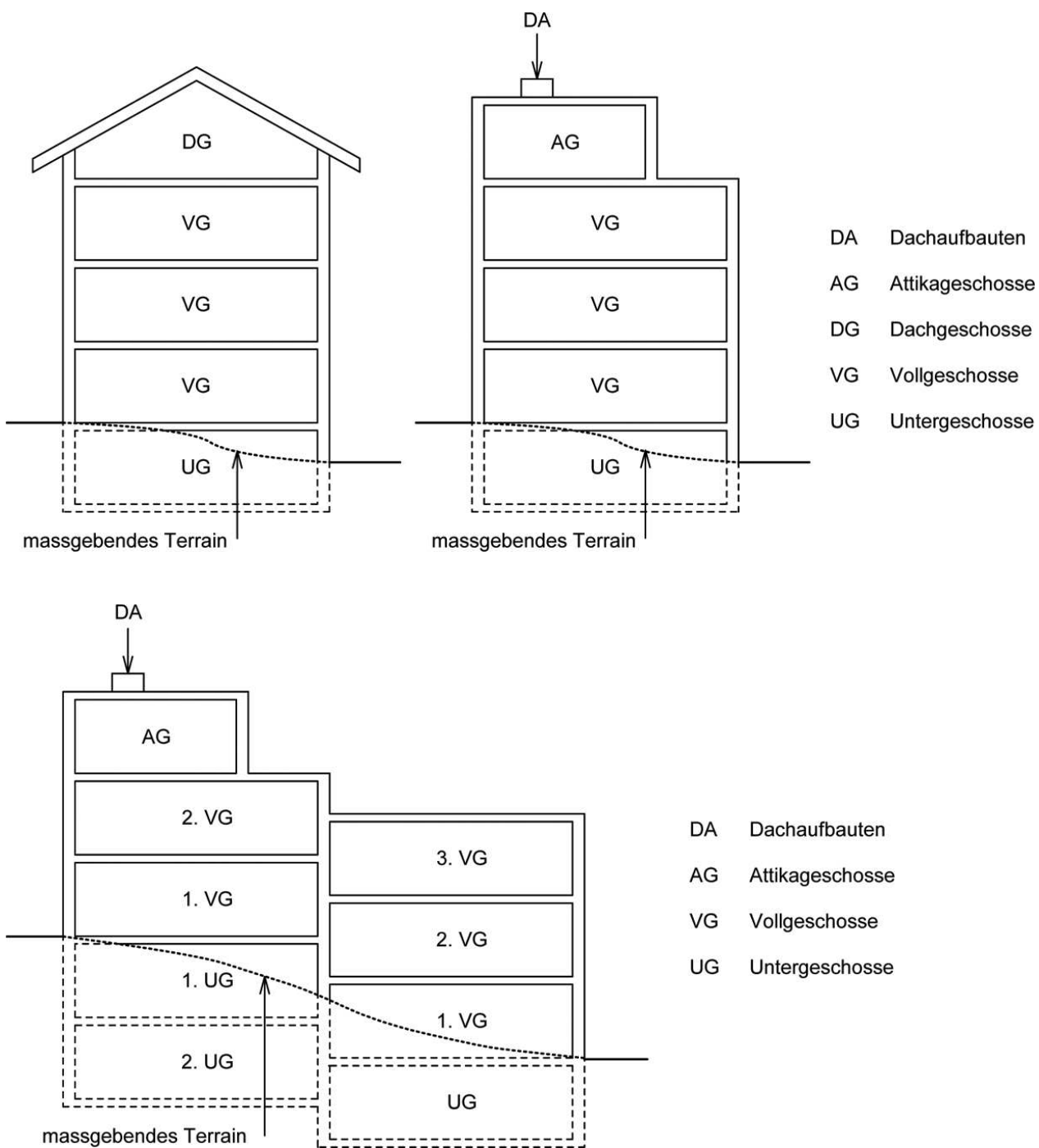

Figur 6.1 Geschosse und Geschosszahl

- Fassadenlinie
- a zulässiges Mass für vorspringende Gebäudeteile
- b zulässiges Durchschnitmass für das Herausragen des UG
- c zulässiges Mass für Untergeschosse
- Anteil des Geschosses über der Fassadenlinie
- UG Untergeschoss
- UIB Unterirdische Baute

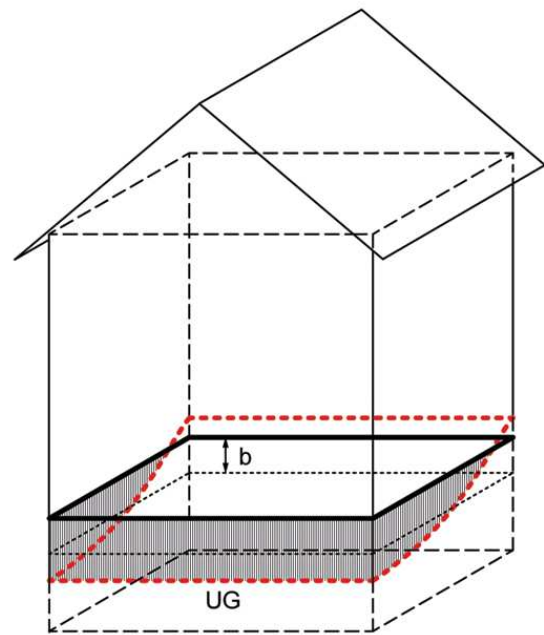
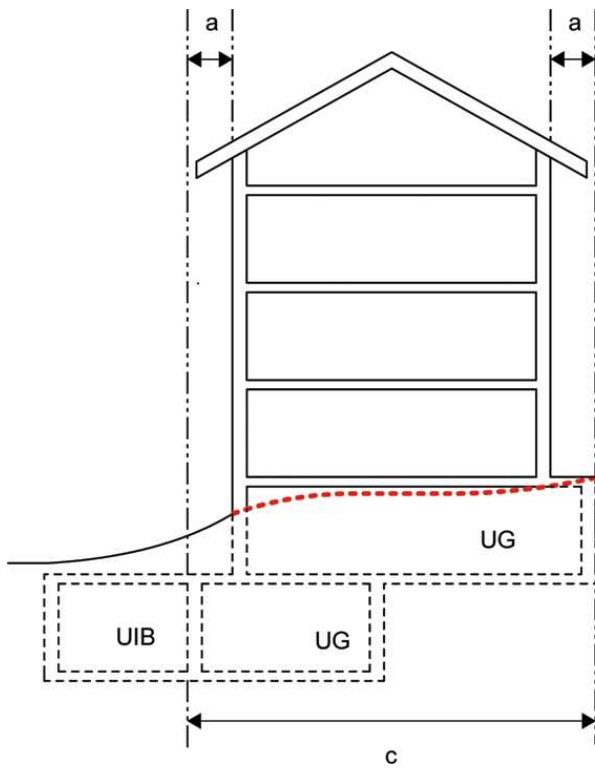
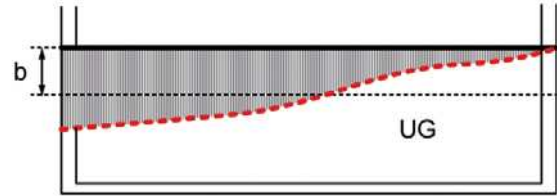

Figur 6.2 Untergeschosse

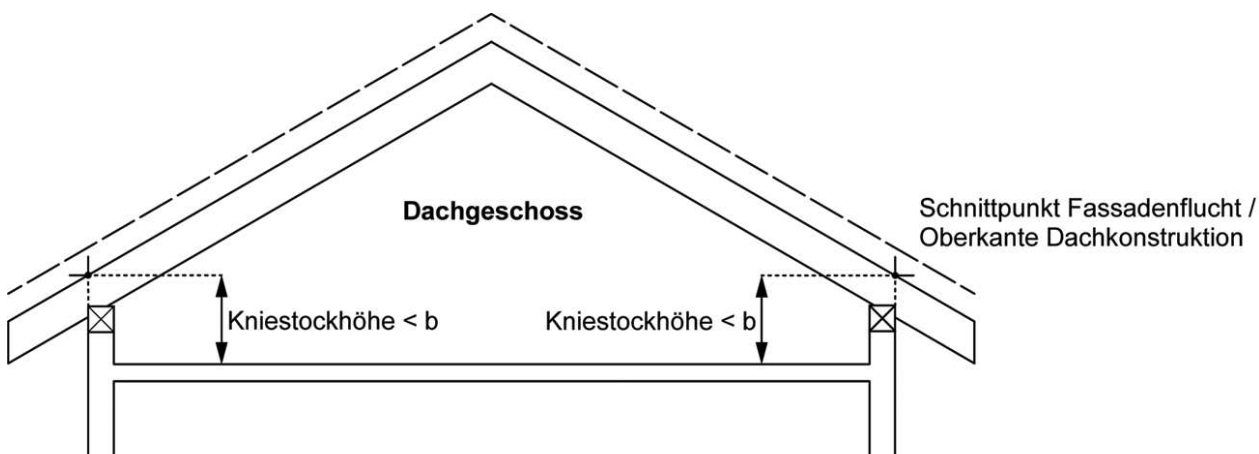

b zulässiges Mass für die Kniestockhöhen von Dachgeschossen

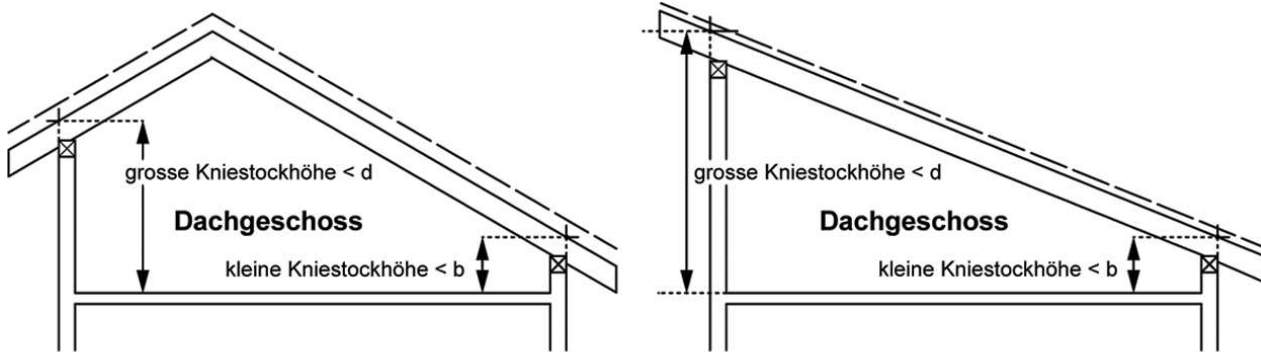

b zulässiges Mass für die kleine Kniestockhöhe von Dachgeschossen

d zulässiges Mass für die grosse Kniestockhöhe von Dachgeschossen

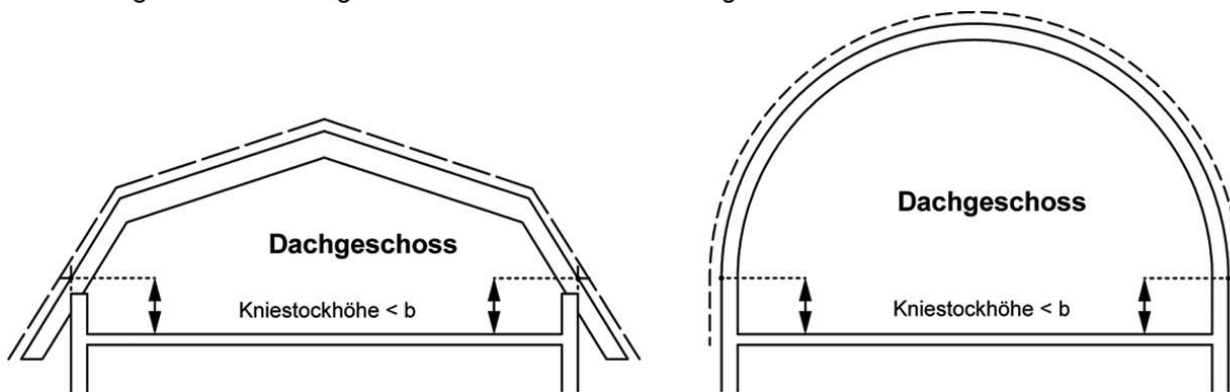

b zulässiges Mass für die Kniestockhöhen von Dachgeschossen

Figur 6.3 Dachgeschosse

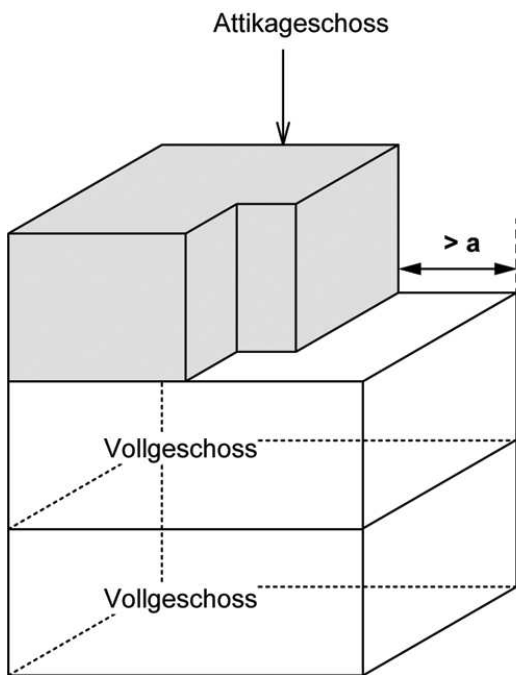

a Minimales Mass für die Zurückversetzung des Attikageschosses gegenüber der Fassade des darunterliegenden Vollgeschosses

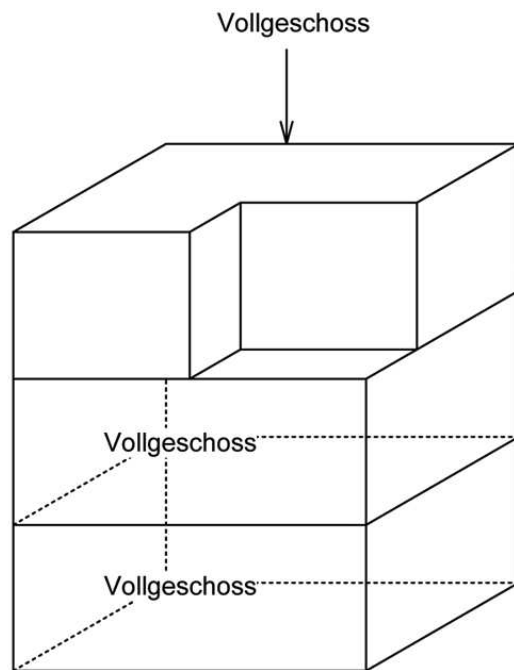
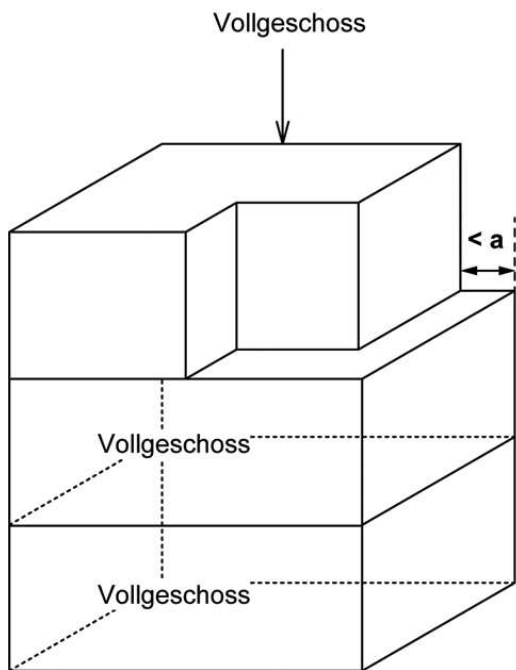

Figur 6.4 Attikageschosse

Zu Ziffer 7: ABSTÄNDE UND ABSTANDSBEREICHE

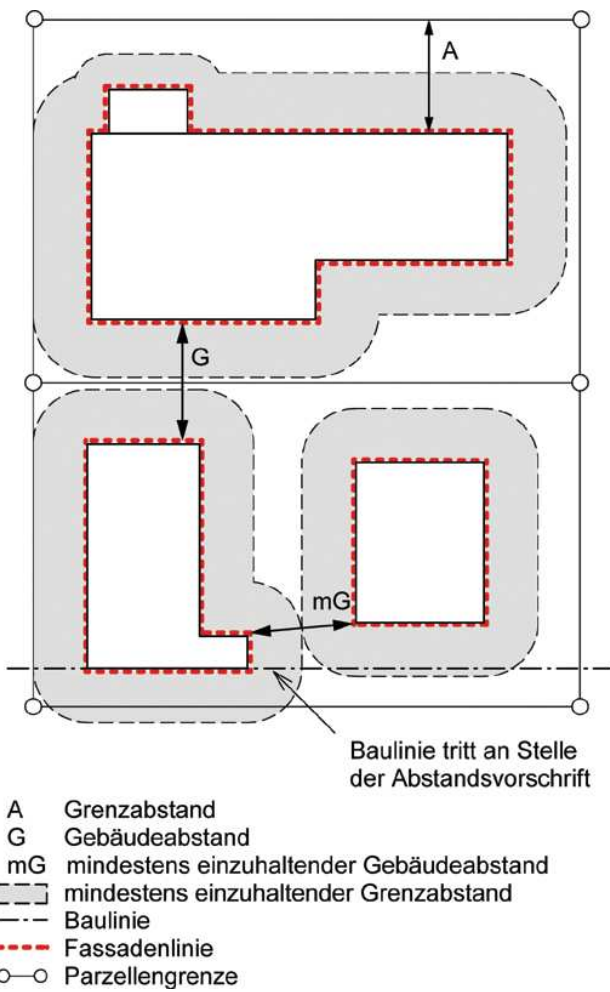

Kleiner und grosser Grenzabstand

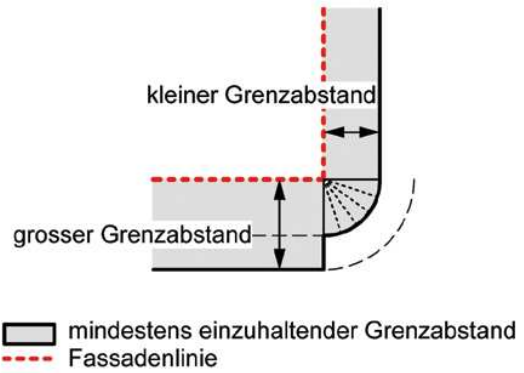

Grosser Grenzabstand und Mehrlängenzuschlag

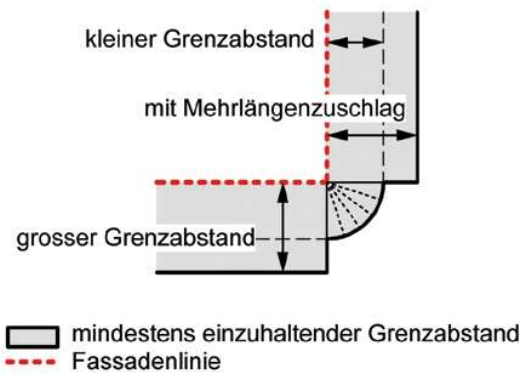

Figur 7.1 -7.3 Abstände und Abstandsbereiche

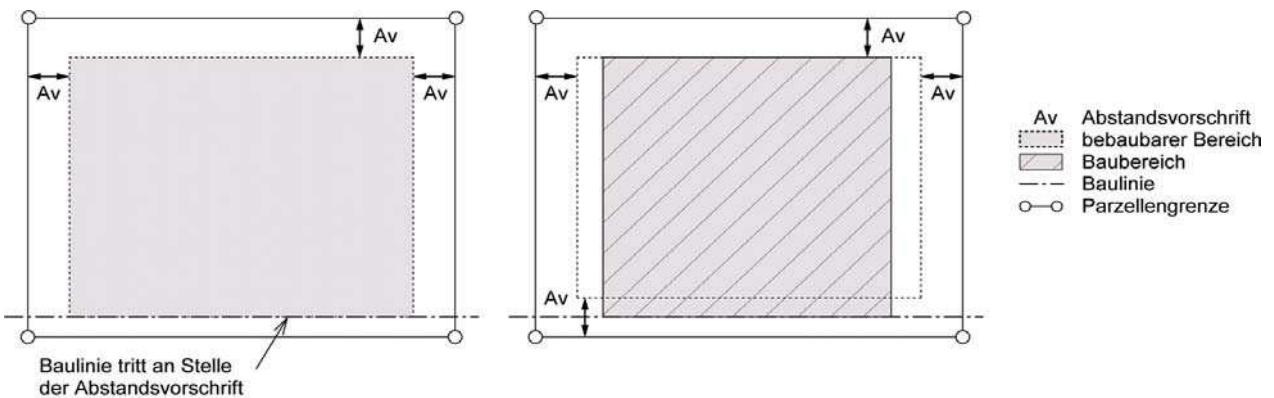

Figur 7.4 bebaubarer Bereich und Baubereich

Zu Ziffer 8: NUTZUNGSZIFFERN

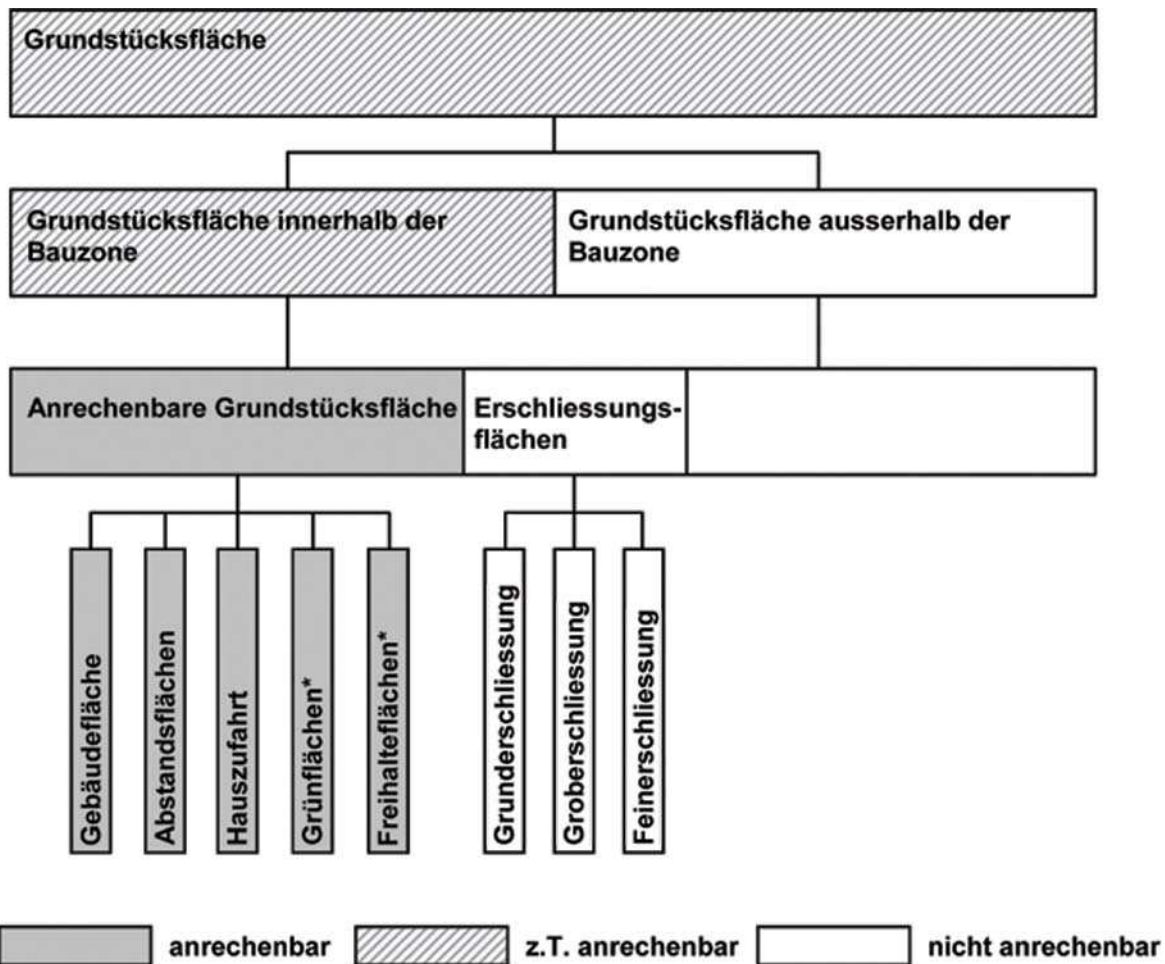

* Freihalteflächen und Grünflächen, soweit sie Bestandteil der Bauzonen und mit einer entsprechenden Nutzungsziffer belegt sind.

Figur 8.1 Anrechenbare Grundstücksfläche

Grundriss 1. Obergeschoss:

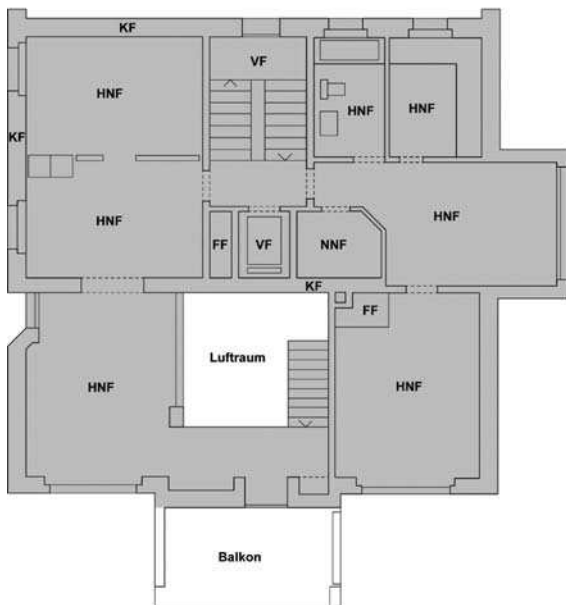

Schnitt:

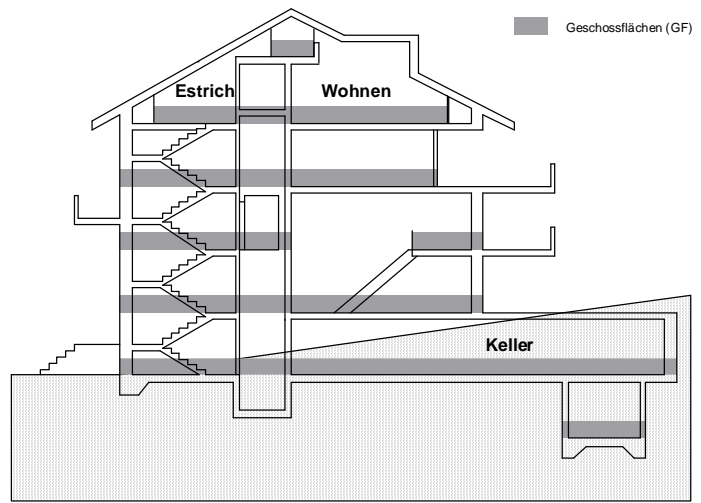

Figur 8.2 Geschossflächenziffer

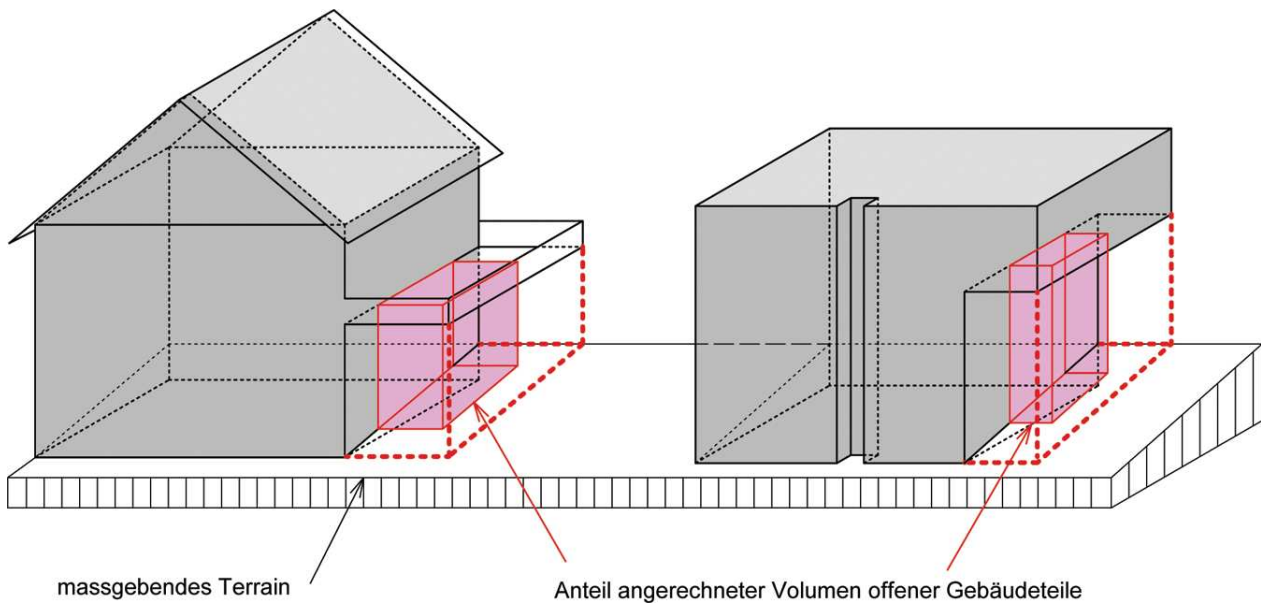

Figur 8.3 Baumassenziffer

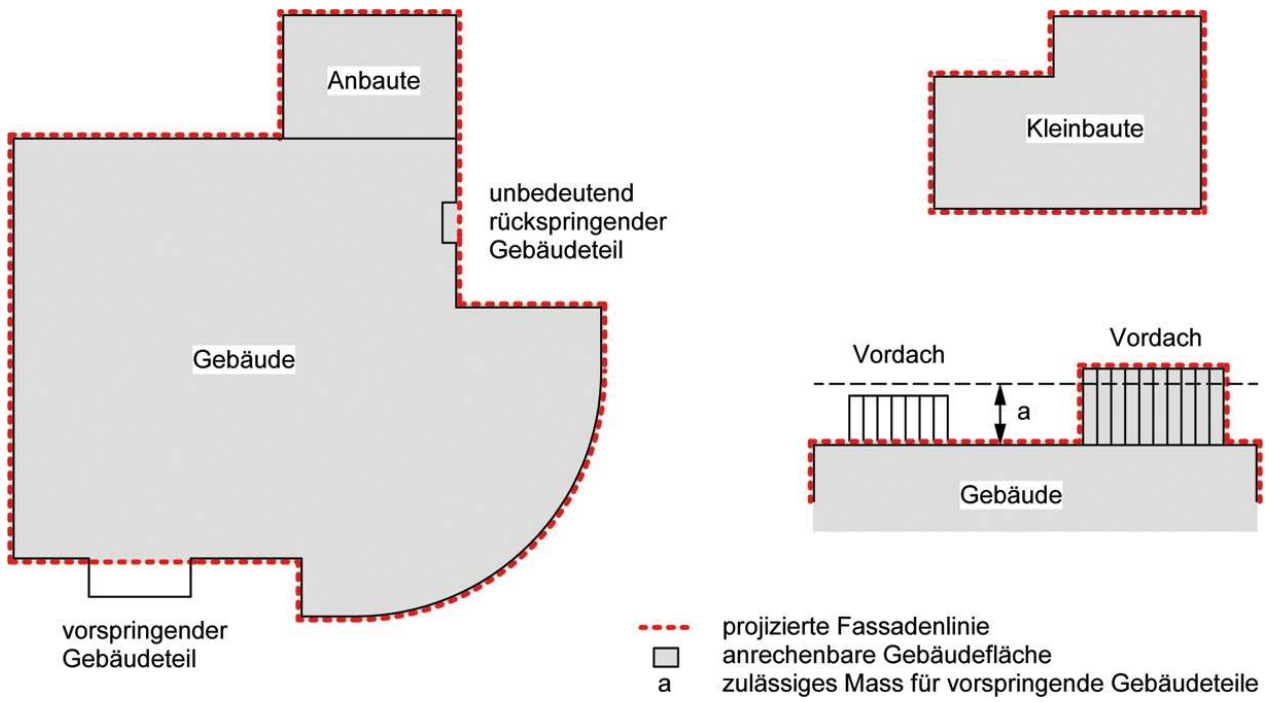

Figur 8.4 Anrechenbare Gebäudefläche